



SODABAND

FITAS PRÉ-COMPRESSADAS DE SELAGEM DE JUNTAS

SODAL WINDOW SYSTEM (SWS)
SOLUÇÕES PROFISSIONAIS DE SELAGEM DE JUNTAS DE JANELAS



SODAL BUILD THE FUTURE

A SODAL é o principal fabricante independente europeu de adesivos, selantes e espumas PU. Esta empresa familiar com sede em Turnhout, na Bélgica, foi fundada por Vic Swerts em 1966. Atualmente, a SODAL tornou-se um player internacional e perita em especialidades químicas de construção. Com mais de 4000 trabalhadores em todo o mundo e, graças ao crescimento continuado, melhoramentos e inovações, a SODAL alcançou um volume de negócios de 1.3 mil milhões de euros em 2022.

A SODAL tem uma visão a longo-prazo da inovação e pretende alcançar este objetivo focando-se em I&D no desenvolvimento de soluções inéditas e inovadoras e melhorando e otimizando continuamente os produtos já existentes. O objetivo da SODAL é fornecer produtos inovadores e de elevada qualidade que vão ao encontro das exigências e das necessidades dos utilizadores finais e do mercado.



Internacionalização



77

Filiais

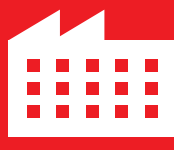

24

Fábricas



140

Países

Segmentos de mercado

Construção

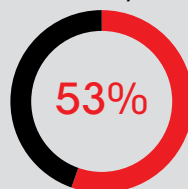

DIY

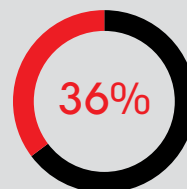

Indústria

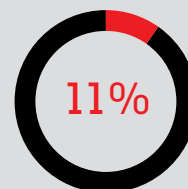

Experts in bonding & sealing
#madewithsoudal



ÍNDICE	PAG.
SODAL	2
EFICIÊNCIA ENERGÉTICA	4
SODAL WINDOW SYSTEM	5
FITAS PRÉ-COMPRESSADAS DE SELAGEM	6
ESCOLHER A SODABAND CERTA	10
RESUMO DOS PRODUTOS	
• SODABAND PRO MF1	18
• SODABAND PRO SFD	20
• SODABAND PRO BG-1	22
• SODABAND PRO BG2	24
• SODABAND ACRYL 300	25
• ACESSÓRIOS	26

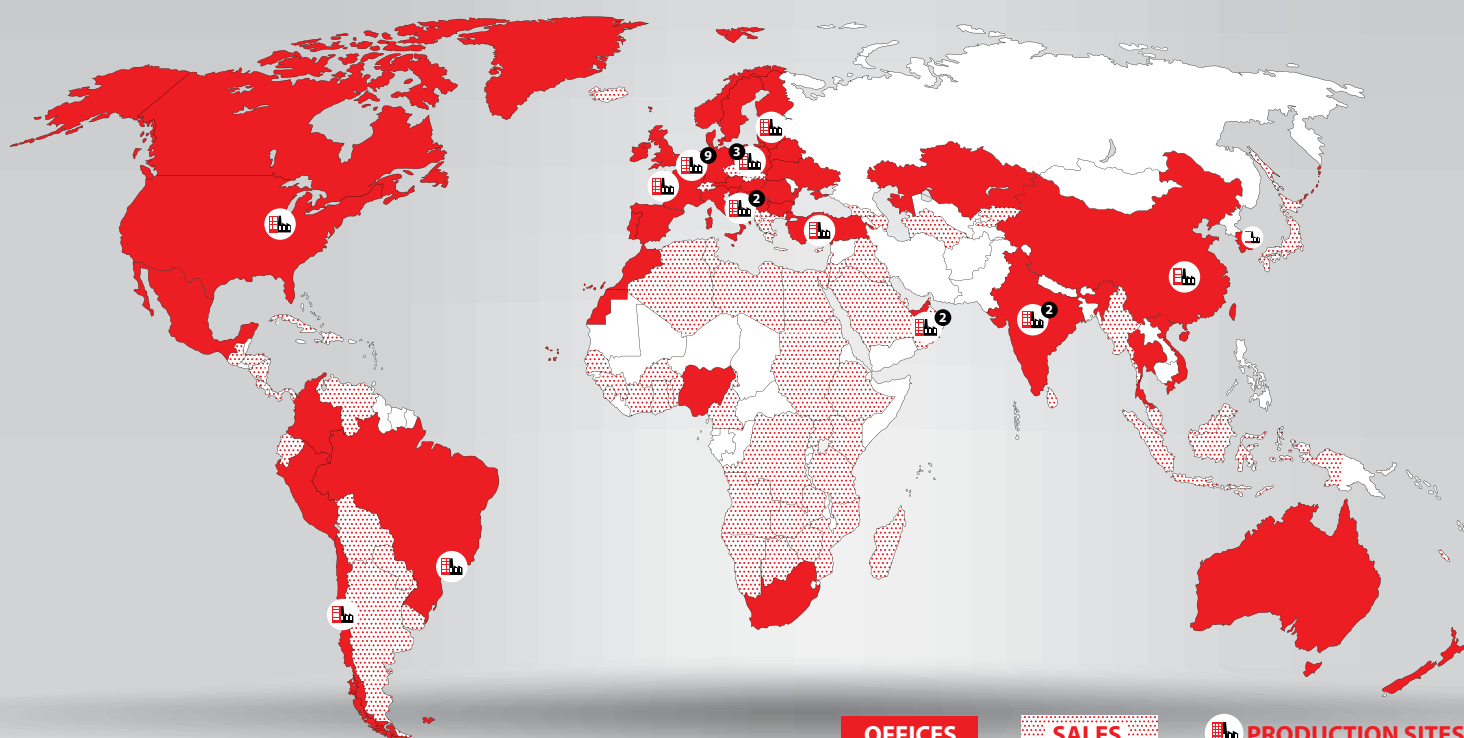

Eficiência energética

Tanto numa construção como numa renovação, mais normas e requisitos relacionados com isolamento, energia renovável e ventilação devem ser cumpridos. Se não for prestada atenção à envolvente do edifício, será muito difícil cumprir estas normas e as crescentes expectativas e requisitos sobre a eficiência energética dos edifícios.

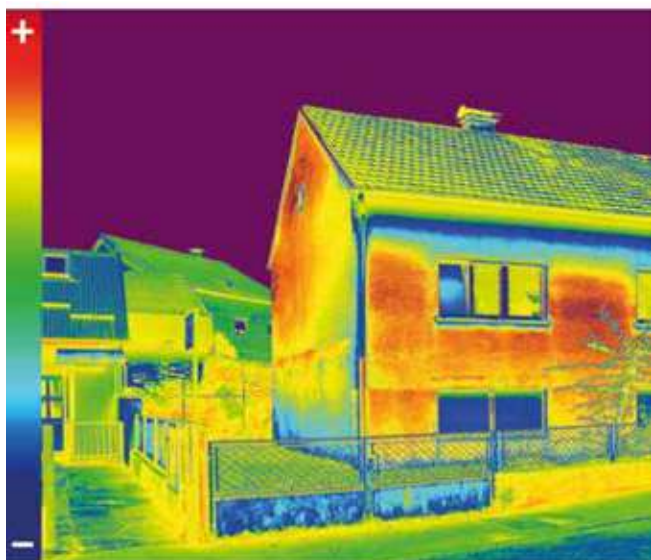

A eficiência energética de um edifício é determinada pela qualidade da envolvente do edifício (divisão entre o interior e o exterior de um edifício). Uma envolvente de edifício de elevada qualidade tem uma camada contínua de isolamento, sem fugas nem pontes térmicas. (Deverá ser capaz de desenhar uma linha sobre toda a camada de isolamento sem levantar a sua caneta). Embora a camada de isolamento desempenhe um papel significativo na redução do consumo de energia não é, por si só, suficiente. Só quando combinada com um sistema de ventilação e estanquidade ao ar adequados, as perdas de energia podem ser reduzidas ao mínimo absoluto. A estanquidade também contribui para a qualidade do edifício, limita os fluxos de ar não controlados e não desejados através de fendas, interstícios e aberturas não intencionais na envolvente

Em conclusão, uma envolvente de edifício estanque de alta qualidade limita a ventilação descontrolada (fugas de ar), perdas de calor (e de energia), má acústica e problemas de condensação e de humidade. Garante um ambiente confortável com um clima saudável no interior do edifício. Se a envolvente de um edifício não for estanque, as perdas podem atingir os 30%.



Soudal Window System (SWS)

Uma boa janela mal instalada é uma má janela!

Há muitos anos que a SOUDAL oferece uma gama abrangente de produtos de elevada qualidade para selagem e isolamento que podem ser utilizados na instalação de janelas e portas. Em conjunto com instaladores, promotores imobiliários e arquitetos, a SOUDAL reuniu todo o seu know-how relacionado com juntas de janelas no SOUDAL WINDOW SYSTEM (SWS). SWS é um sistema profissional de selagem de juntas de janelas centrado em soluções do vidro à parede. Uma vez que a caixilharia exterior e as ligações têm um papel crucial no desempenho energético de um edifício, a SWS oferece uma ótima solução para os cada vez mais rigorosos requisitos EPB, combinando produtos de alta qualidade para uma estanquidade duradoura, com bom isolamento e uma selagem à prova de intempéries em janelas e portas.



Uma solução de selagem em três níveis

A selagem otimizada das juntas das janelas é feita em 3 níveis: estanquidade ao ar no interior, isolamento térmico e acústico no meio, e proteção excelente contra todo o tipo de influências atmosféricas (vento, raios UV e chuva intensa) no exterior. Tudo isto em conformidade com a EnEV, DIN 4108-7 e as diretivas para uma instalação RAL.

A SELAGEM DE JUNTAS DE JANELAS É FEITA EM 3 NÍVEIS

EXT

EXTERIOR

Resistência a intempéries:

- **Proteção de chuva intensa:** impede que a água do exterior penetre no envelope do edifício
- **Permeável ao vapor:** facilita que o vapor de água seja evacuado para o exterior
- **Resistente ao ar e ao vento:** impede a circulação do ar devido à pressão atmosférica do exterior (vento)

CEN

CENTRO

Isolamento:

- **Acústico:** evita ruídos, vibrações dos elementos de construção de viajar através da envolvente do edifício
- **Térmico:** limita trocas térmicas entre o interior e o exterior e minimiza o consumo de energia necessário para manter a temperatura requerida

IN

INTERIOR

Estanquidade:

- **Estanque ao ar:** impede a circulação do ar devido à pressão atmosférica a partir do interior
- **Retardador de vapor:** regula as infiltrações de humidade interior nas juntas de ligação

Fitas pré-comprimidas de selagem de juntas

As fitas pré-comprimidas de selagem de juntas são fitas de espuma impregnada com uma camada autocolante, destinadas à selagem de juntas de janelas e fachadas. Para uma selagem ótima é necessário escolher o tamanho e o tipo adequados de fita de selagem de juntas, tendo em consideração as dimensões das juntas e a aplicação pretendida. Uma vez instalada, a fita pré-comprimida de selagem de juntas descomprime (expande-se) e preenche a junta na perfeição, adaptando-se ao seu tamanho e forma. Devido à sua (des)compressão e às propriedades variáveis (tamanho, espessura, densidade, estrutura celular e aderência), as fitas de selagem de juntas podem ser utilizadas em juntas com larguras e profundidades variáveis, bem como em juntas com superfícies irregulares e brechas grandes. Estas propriedades tornam as fitas pré-comprimidas de selagem de juntas uma solução forte e duradoura de selagem, que pode facilmente suportar flutuações sazonais das juntas devido à sua flexibilidade.

O que são fitas pré-comprimidas de espuma para juntas de fachadas?

As fitas pré-comprimidas de espuma são geralmente classificadas de acordo com os requisitos DIN18542 BG1, BG2 e BGR. Todas as fitas de selagem têm propriedades isolantes e são estanques ao vento, dependendo do seu nível de compressão. A diferença de classificação baseia-se na exposição ao clima e na estanquidade ao ar. As fitas de selagem BG1 são impermeáveis à chuva até 600 Pa e são adequadas para aplicações expostas às intempéries (resistentes aos raios UV). As fitas de selagem BG2 são à prova de chuva intensa até 300 Pa e são adequadas para aplicações não expostas às intempéries. As fitas de selagem BGR são fitas de selagem estanques ao ar.

O que são fitas de selagem multifuncionais?

As fitas de selagem multifuncionais são também classificadas de acordo com os requisitos DIN18542 MF1 e MF2. Tanto as fitas de selagem MF1 como as MF2 são estanques (BGR) e proporcionam isolamento térmico e acústico. Mas, tal como as fitas de selagem BG1 e BG2, MF1 e MF2 diferem em termos de resistência à chuva intensa e exposição às intempéries (resistência aos raios UV). As fitas de selagem multifuncionais são uma solução tudo-em-um que selam juntas de ligação em três níveis (IN (exterior) – MID (centro) – OUT (exterior)) e sustentam o desempenho energético das juntas de janelas.



Classificação de acordo com DIN18542

	BG1	BG2	BGR	MF1	MF2
Estanquidade ao ar	$a < 1,0 \text{ m}^3 / [\text{hm}(\text{daPa})^n]$	$a < 1,0 \text{ m}^3 / [\text{hm}(\text{daPa})^n]$	$a < 0,1 \text{ m}^3 / [\text{hm}(\text{daPa})^n]$	$a < 0,1 \text{ m}^3 / [\text{hm}(\text{daPa})^n]$	$a < 0,1 \text{ m}^3 / [\text{hm}(\text{daPa})^n]$
Resistência a chuva intensa	600 Pa	300 Pa	/	600 Pa	300 Pa
Resistência a flutuações de temperatura	-20°C to +80°C	-20°C to +60°C	-20°C to +60°C	-20°C to +80°C	-20°C to +60°C
Sd-value	$\leq 0,5 \text{ m}$	$\leq 0,5 \text{ m}$	A ser medido	A ser medido	A ser medido
Classe de Fogo (DIN 4102-1)	B1	B2/E	B2/E	B1	B2/E

Desenhos técnicos DIN18542

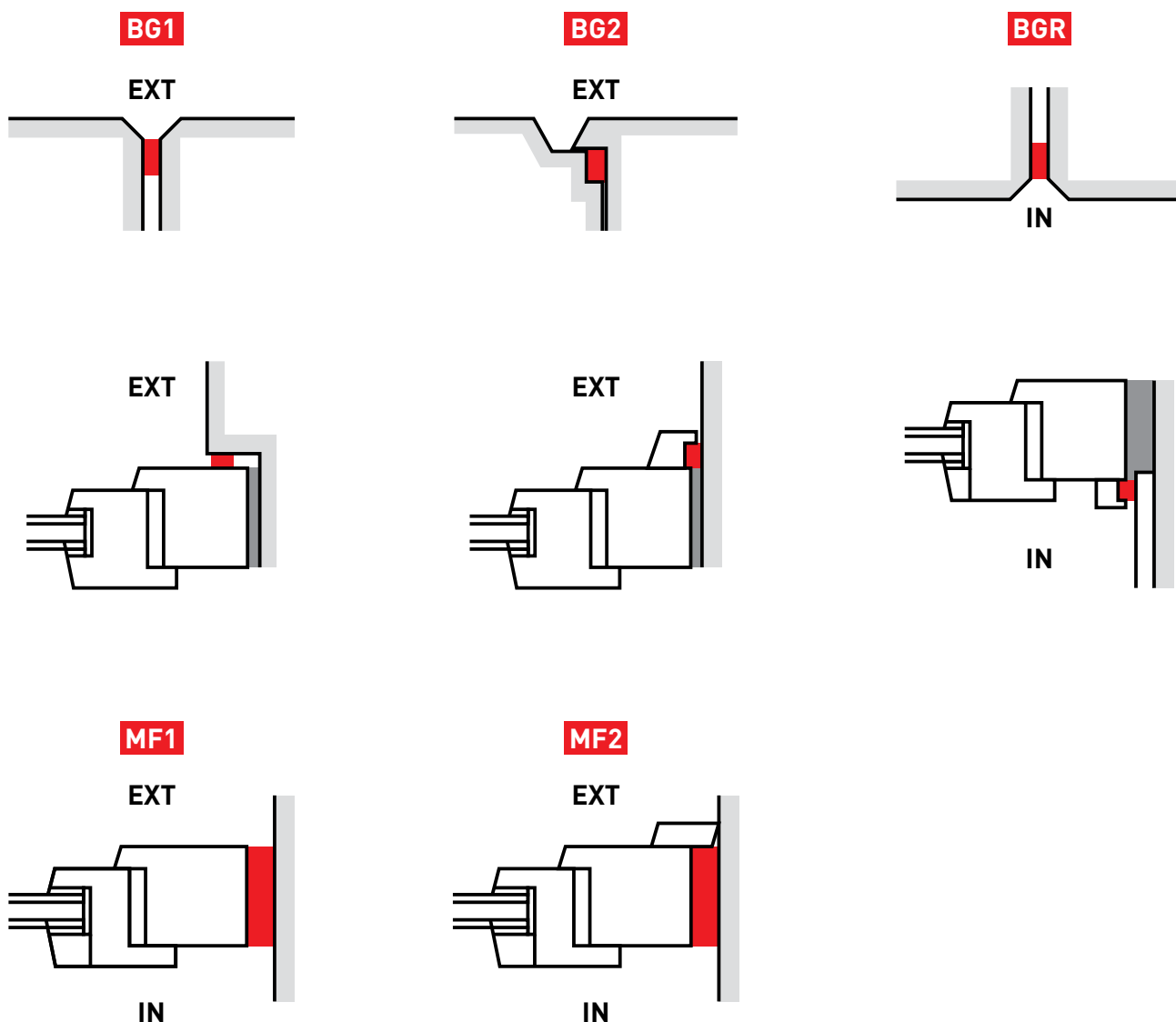

Porquê usar Soudaband?

Quais são as vantagens?

Com a Soudaband, a Soudal oferece uma gama completa e diversificada de fitas pré-comprimidas de selagem de juntas, standardizadas e não standardizadas. A gama é constituída por diferentes tipos de fitas de selagem com diferentes características e dimensões (larguras, espessuras e cores). Graças à sua diversidade, a Soudal pode oferecer soluções isoladoras de ar, vento e/ou chuva intensa. As nossas fitas de selagem multifuncionais, Soudaband PRO MF1 e PRO SFD, proporcionam a selagem a vários níveis (estanquidade ao ar, isolamento e resistência às intempéries) em apenas um único produto, uma verdadeira solução tudo-em-um. Todas as fitas de selagem de juntas Soudaband têm um lado autocolante para ajudar na instalação inicial.

- | Aplicação rápida, fácil e limpa
- | Pronto-a-utilizar (sem necessidade de ferramentas ou equipamento na aplicação)
- | Eficiência de tempo e custo (sem tempo de secagem ou de cura)
- | Melhora a eficiência energética dos edifícios
- | Isolamento térmico e acústico
- | Resistente a movimentações das juntas (mudanças de clima)
- | Pode ser instalada em todas as condições climatéricas
- | Pode ser pintada
- | Selagem de superfícies irregulares
- | Prazo de validade longo





Como escolher a Soudaband correta em 2 passos

PASSO 1: ESCOLHER O TIPO CERTO

	PRO BG-1	PRO BG2	Acryl 300	PRO MF1	PRO SFD
Áreas de aplicação					
Juntas de janelas					
Resistência a raios UV	X			X	X
Resistente às intempéries	X			X	X
À prova de pó	X	X	X	X	X
Resistente ao vento	X	X	X	X	X
Estanquidade ao ar				X	
Resistência à chuva \geq 1050 Pa				X	
Resistência à chuva \geq 600 Pa	X			X	X
Resistência à chuva \geq 300 Pa	X	X	X	X	X
Isolamento térmico	X	X	X	X	X
Isolamento acústico	X	X	X	X	X
Permeável ao vapor	X	X	X	X	X
Juntas de fachada					
Isolamento exterior	X		X*	X	X
Movimentos das juntas	X			X	X
Tapumes / Fachadas	X			X	X
Betão pré-fabricado	X			X	X
Base para elementos de betão	X	X		X	X
Prefabricados					
Casas de madeira / construção de estrutura de madeira	X	X		X	X
Isolamento térmico	X	X	X	X	X
Isolamento acústico	X	X		X	X
Jardim de Inverno/ Estufa	X	X		X	X
Chuva intensa	X			X	X

*Se selado

PASSO 2: ESCOLHER O TAMANHO CERTO

Determine a largura e a profundidade corretas da junta para escolher o tamanho certo da fita. Escolher o tamanho certo é muito importante para assegurar o nível de compressão desejado.

Exemplo:

Soudaband PRO MF1 53/10-20



QUICK TIP

Soudaband PRO MF1 53/10-20

10-20: largura da junta = alcance (espessura) da fita de selagem

53: profundidade da junta = largura da fita de selagem

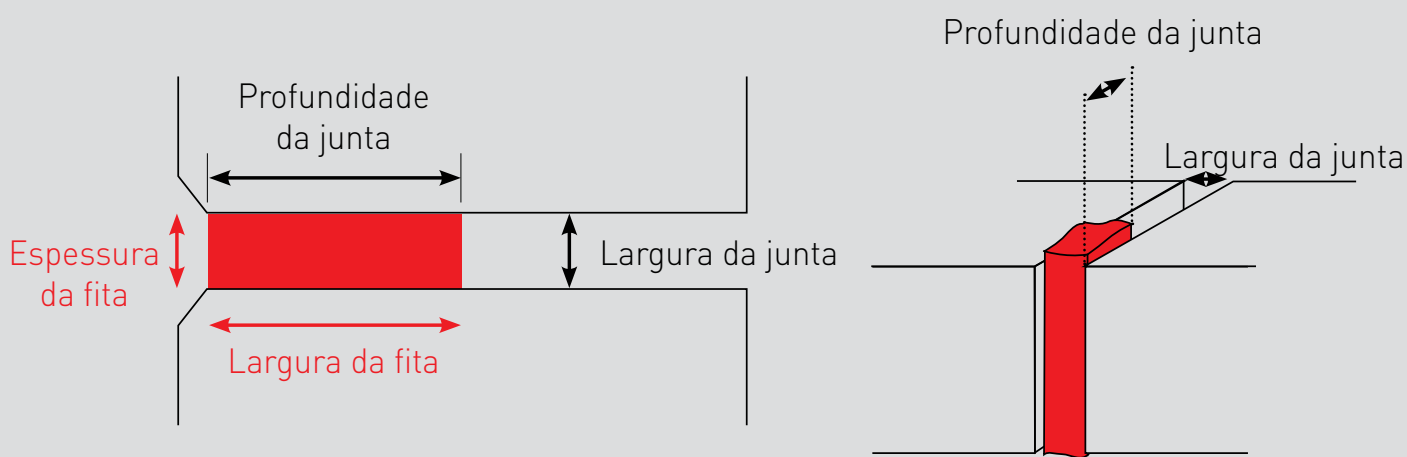

A largura da fita tem de ser maior do que a largura da junta

Dicas & Truques

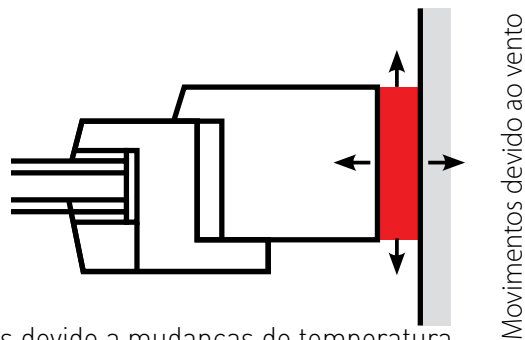

Comprimento sofre alterações devido a mudanças de temperatura

QUICK TIP

As mudanças climáticas sazonais (por ex. vento e temperatura) podem causar flutuações nas juntas. Estas flutuações precisam de ser tidas em conta na escolha do tipo e tamanho apropriados de Soudaband. Certifique-se de que a maior flutuação da junta está dentro do alcance da fita de selagem de junta selecionada!

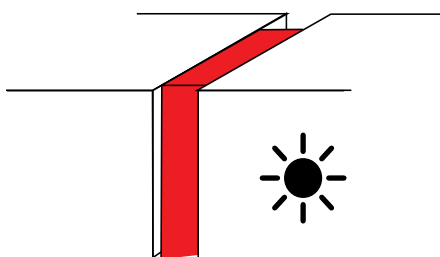

Verão: junta encolhe → fita comprime

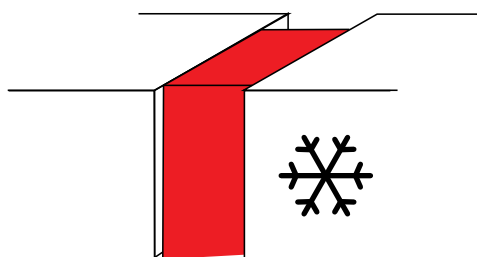

Inverno: junta expande → fita expande

QUICK TIP

Tenha em conta as variações na largura da junta, para selecionar o alcance (espessura) de fita apropriada. Medir a diferença entre a largura mais estreita e a mais larga da junta. Se a diferença for pequena, escolha o alcance (espessura) de fita que melhor serve na largura maior da junta. Se a diferença for demasiado grande, utilize múltiplas espessuras de fita.

Largura mais estreita da junta

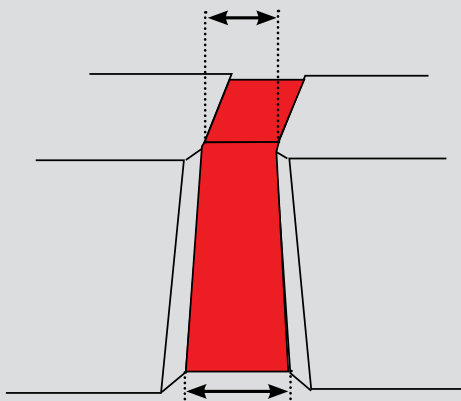

Maior largura da junta

Largura mais estreita da junta

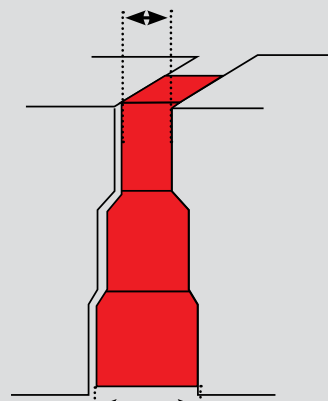

Maior largura da junta

POSICIONAMENTO DA FITA DE SELAGEM

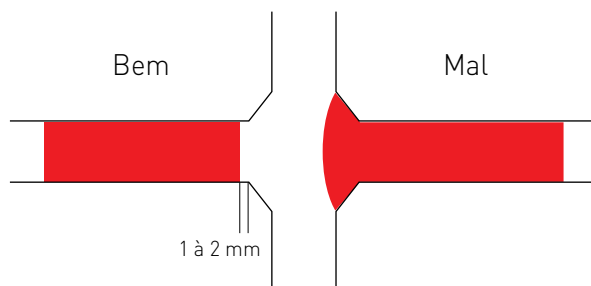

QUICK TIP

Para melhores resultados, a fita de selagem da junta deve ser colocada ligeiramente encastrada (1 a 2 mm de distância da superfície exterior).

Dica extra: Recomenda-se não utilizar os primeiros e os últimos 3 a 5 cm do rolo.

COMO FAZER LIGAÇÕES

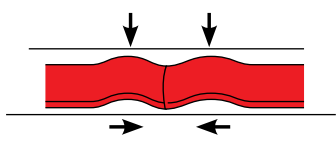

Ligação linear numa junta

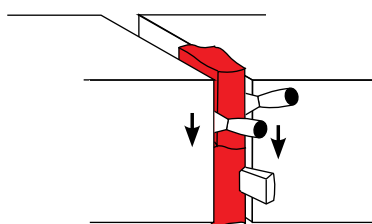

Ligação linear numa junta de fachada

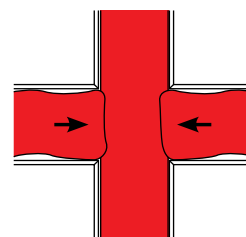

Ligação cruzada

QUICK TIP

Ao fazer ligações lineares, não corte a direito as extremidades das fitas. Corte-as num ângulo ligeiro, de modo que o lado não adesivo seja mais longo do que o lado autocolante. Coloque as duas fitas no substrato e deixe as fitas ficarem salientes perto da ligação enquanto coloca as extremidades (do lado autocolante) bem juntas. Pressionar firmemente para baixo as zonas salientes para assegurar uma ligação linear ajustada.



COMO FAZER LIGAÇÕES DE CANTOS

Aplicação na parte da frente ou de trás da janela:

Medir as dimensões da janela e cortar a fita à medida (adicionar 1 cm extra de comprimento por cada metro linear). Remover o revestimento do autocolante da primeira tira (horizontal) e aplicar sobre todo o comprimento (canto a canto) na parte superior da janela. Retirar o revestimento da segunda tira (vertical) e aplicar firmemente contra a primeira tira. Fazer aderir à janela o resto da fita, começando por baixo e deixando uma pequena saliência junto à ligação, no topo. Por fim, pressionar a secção saliente contra o perfil da janela para que o canto fique bem ajustado. Repetir o mesmo procedimento no outro lado da janela. Nunca se esqueça de começar pelo topo da janela!

Aplicação na parte lateral da janela:

Medir as dimensões da janela e cortar a fita à medida (adicionar 1 cm extra de comprimento por metro linear). Não se esqueça de adicionar o comprimento da largura da junta às tiras verticais! Remover o revestimento da primeira tira (horizontal) e colocar sobre todo o comprimento (canto a canto) na parte superior da janela. Certifique-se que as extremidades sobressaem ligeiramente de ambos os lados para garantir um preenchimento ajustado. Remover o revestimento da segunda tira (vertical) e aplicar na lateral. Começar pelo topo da janela e certificar-se que deixa uma saliência que seja igual à largura da junta, acima da janela e continue para baixo. Repita o mesmo procedimento no outro lado da janela.

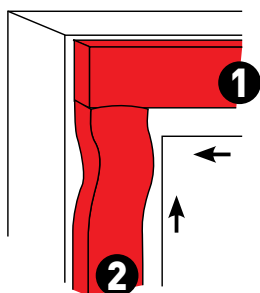

Aplicação na parte da frente ou de trás da janela

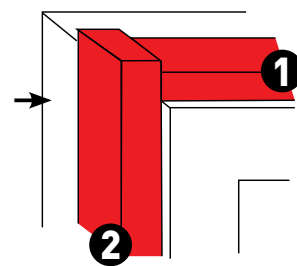

Aplicação na lateral da janela

QUICK TIP

As fitas pré-comprimidas para selagem de juntas podem encolher um pouco ao remover o revestimento do autocolante. Por conseguinte, recomenda-se adicionar 1 cm de comprimento extra por cada metro de fita.

LIGAÇÃO DE VÁRIOS CANTOS

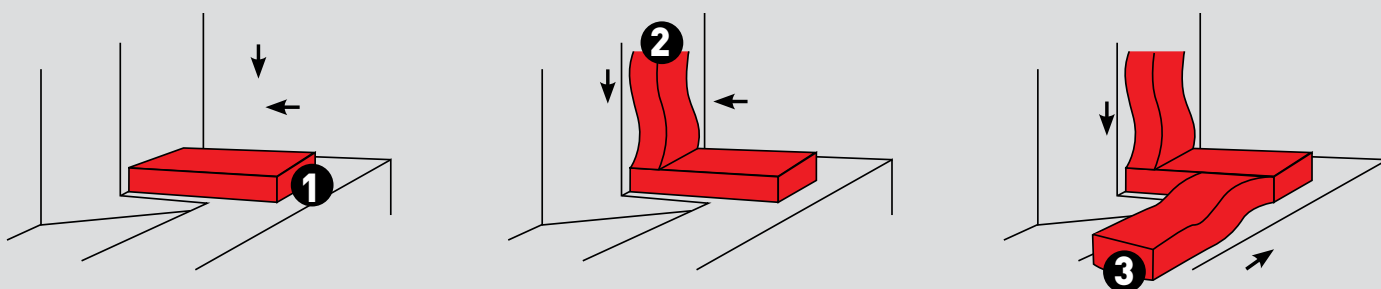



**FITAS
PRÉ-COMPRESSAS DE
SELAGEM DE JUNTAS**

Fitas pré-comprimidas de selagem de juntas, a solução rápida, fácil, limpa e durável para juntas em janelas e fachadas.

Soudaband PRO MF1

IN

CEN

EXT

Fita MF1 pré-comprimida multifuncional standardizada para selagem de juntas

A Soudaband PRO MF1 é uma fita pré-comprimida multifuncional para selagem de juntas que cumpre os novos requisitos DIN 18542:2020 MF1. Esta fita premium de selagem de juntas "tudo-em-um" garante todos os três níveis do sistema profissional de selagem de juntas SWS num único produto: resistência à chuva intensa até 1050 Pa no exterior, isolamento térmico e acústico no centro e estanquidade ao ar no interior da junta.

Soudaband PRO MF1 assegura uma selagem duradoura a longo-prazo da caixilharia externa, a muitos níveis. Adequada para as chamadas instalações-em-túnel tais como, em paredes compactas ou construções com estrutura de madeira, como para instalações em estruturas pré-parede, onde a janela é instalada fora da parede portadora de carga utilizando uma estrutura prévia, tal como o SoudaFrame SWI.

PROPRIEDADES:

- | MF1 classificada de acordo com DIN18542:2020
- | Produto tudo-em-um: selagem de três 3 níveis
- | Resistente à chuva intensa até 1050 Pa
- | Resistente aos raios UV e às intempéries
- | Permeável ao vapor: elevado potencial de secagem das juntas Estanque ao ar.
- | Estanque ao ar
- | Resistente ao vento
- | Isolamento térmico de elevado desempenho
- | Excepcionais propriedades de isolamento acústico (R S,W 64 dB)
- | Resistente ao pó
- | Poupa tempo (fácil de aplicar, sem pré-tratamento ou acabamento)
- | Suporte autocolante (= ajuda à instalação)
- | Durável e mantém a elasticidade
- | Não mancha os caixilhos e as juntas
- | Dimensões da junta de até 30mm (largura)
- | Emissões muito baixas: EC1 Plus



CERTIFICADOS:



APLICAÇÃO:

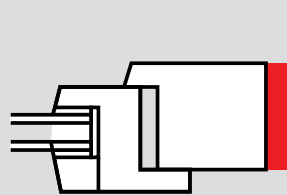



Art. nr.	Descrição	Cor	Min. largura de junta	Max. largura de junta	Largura da fita = profundidade junta	Variação	Metros/ rolo	Rolos/ caixa	Metros/ caixa
155888	Soudaband PRO MF1 53/4-10	Preto	4	10	53	53/4-10	12	9	108
155889	Soudaband PRO MF1 53/6-15	Preto	6	15	53	53/6-15	8	9	72
155890	Soudaband PRO MF1 53/10-20	Preto	10	20	53	53/10-20	6	9	54
155891	Soudaband PRO MF1 53/15-30	Preto	15	30	53	53/15-30	4	9	36
155892	Soudaband PRO MF1 63/4-10	Preto	4	10	63	63/4-10	12	7	84
155893	Soudaband PRO MF1 63/6-15	Preto	6	15	63	63/6-15	8	7	56
155894	Soudaband PRO MF1 63/10-20	Preto	10	20	63	63/10-20	6	7	42
155905	Soudaband PRO MF1 63/15-30	Preto	15	30	63	63/15-30	4	7	28
155906	Soudaband PRO MF1 73/4-10	Preto	4	10	73	73/4-10	12	6	72
155907	Soudaband PRO MF1 73/6-15	Preto	6	15	73	73/6-15	8	6	48
155908	Soudaband PRO MF1 73/10-20	Preto	10	20	73	73/10-20	6	6	36
155909	Soudaband PRO MF1 73/15-30	Preto	15	30	73	73/15-30	4	6	24
155910	Soudaband PRO MF1 83/4-10	Preto	4	10	83	83/4-10	12	5	60
155887	Soudaband PRO MF1 83/6-15	Preto	6	15	83	83/6-15	8	5	40
155911	Soudaband PRO MF1 83/10-20	Preto	10	20	83	83/10-20	6	5	30
155942	Soudaband PRO MF1 83/15-30	Preto	15	30	83	83/15-30	4	5	20

Soudaband PRO SFD

CEN

EXT

Fita pré-comprimida multifuncional para selagem de juntas

A Soudaband PRO SFD é uma fita para selagem de juntas multifuncional pré-comprimida, que cumpre os novos requisitos DIN 18542:2020 BG1. Esta fita premium para selagem de juntas foi especificamente concebida para selar janelas com uma profundidade de moldura máxima de 45 mm ou para selar as ligações inferiores de janelas com um perfil de base ou de soleira. Soudaband PRO SFD combina uma impermeabilidade à chuva de até 750 Pa com um excelente isolamento térmico e acústico e assegura uma selagem duradoura para a caixilharia externa.

PROPRIEDADES:

- | Classificação BG1 de acordo com DIN18542:2020
- | Multifuncional
- | Resistente a chuva intensa até 750 Pa
- | Permeável ao vapor
- | Resistente ao vento
- | Isolamento térmico e acústico
- | Resistente a raios UV e às intempéries
- | Poupa tempo (fácil de aplicar, sem pré-tratamento ou acabamento)
- | Suporte autocolante (= ajuda à instalação)
- | Durável e mantém a elasticidade
- | Não mancha os caixilhos e as juntas
- | Emissões muito baixas: EC1 Plus



CERTIFICADOS:



APLICAÇÃO:

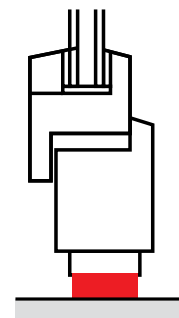

Art. nr.	Descrição	Cor	Min. largura de junta	Max. largura de junta	Largura da fita = profundidade junta	Variação	Metros/rolo	Rolos/caixa	Metros/caixa
157129	Soudaband PRO SFD 30/4-10	Preto	4	10	30	30/4-10	12	16	192
157128	Soudaband PRO SFD 30/6-15	Preto	6	15	30	30/6-15	8	16	128
157127	Soudaband PRO SFD 30/10-20	Preto	10	20	30	30/10-20	6	16	96
157126	Soudaband PRO SFD 35/4-10	Preto	4	10	35	35/4-10	12	14	168
157125	Soudaband PRO SFD 35/6-15	Preto	6	15	35	35/6-15	8	14	112
157124	Soudaband PRO SFD 35/10-20	Preto	10	20	35	35/10-20	6	14	84
157123	Soudaband PRO SFD 40/4-10	Preto	4	10	40	40/4-10	12	12	144
157122	Soudaband PRO SFD 40/6-15	Preto	6	15	40	40/6-15	8	12	96
157120	Soudaband PRO SFD 40/10-20	Preto	10	20	40	40/10-20	6	12	72



Soudaband PRO BG-1

EXT

Fita certificada BG1 pré-comprimida de selagem de juntas contra as intempéries

Soudaband PRO BG-1 é uma fita standardizada, pré-comprimida de selagem de juntas de fachada, que cumpre os requisitos rigorosos da norma DIN 18542 BG1. Tem uma resistência à chuva intensa de pelo menos 750 Pa. Adequada para aplicações expostas às condições atmosféricas (resistente aos raios UV), como juntas cobertas e descobertas. Ideal para selar ligações em edifícios altos e baixos, especialmente em torno de janelas e portas.

PROPRIEDADES:

- | Classificação BG1 de acordo com DIN18542:2020
- | Resistente à chuva intensa até 750 Pa
- | Permeável ao vapor
- | Resistente ao vento
- | Adapta-se para preencher desníveis e movimentos das juntas
- | Resistente aos raios UV e às intempéries
- | Mantém-se elástica
- | Resistente ao pó
- | Poupança de tempo (fácil de aplicar, sem pré-tratamento ou acabamento)
- | Suporte autocolante (= ajuda à instalação)
- | Emissões muito baixas: EC1 Plus

Soudaband PRO BG-1



CERTIFICADOS:



APLICAÇÃO:

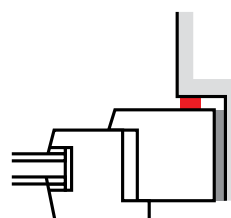



Art. nr.	Descrição	Cor	Min. largura de junta	Max. largura de junta	Largura fita = profundidade junta	Varição	Metros/ rolo	Rolos/caixa	Metros/caixa
157806	Soudaband PRO BG-1 10/1-2	Preto	1	2	10	10/1-2	20	32	640
157845	Soudaband PRO BG-1 15/1-2	Preto	1	2	15	15/1-2	20	21	420
157844	Soudaband PRO BG-1 10/1-4	Preto	1	4	10	10/1-4	15	32	480
157843	Soudaband PRO BG-1 15/1-4	Preto	1	4	15	15/1-4	15	21	315
157842	Soudaband PRO BG-1 20/1-4	Preto	1	4	20	20/1-4	15	16	240
157841	Soudaband PRO BG-1 30/1-4	Preto	1	4	30	30/1-4	15	10	150
157840	Soudaband PRO BG-1 10/2-6	Preto	2	6	10	10/2-6	12	32	384
157839	Soudaband PRO BG-1 15/2-6	Preto	2	6	15	15/2-6	12	21	252
157838	Soudaband PRO BG-1 20/2-6	Preto	2	6	20	20/2-6	12	16	192
157837	Soudaband PRO BG-1 30/2-6	Preto	2	6	30	30/2-6	12	10	120
157836	Soudaband PRO BG-1 15/4-9	Preto	4	9	15	15/4-9	10	21	210
157835	Soudaband PRO BG-1 20/4-9	Preto	4	9	20	20/4-9	10	16	160
157834	Soudaband PRO BG-1 30/4-9	Preto	4	9	30	30/4-9	10	10	100
157833	Soudaband PRO BG-1 15/5-12	Preto	5	12	15	15/5-12	8	21	168
157832	Soudaband PRO BG-1 20/5-12	Preto	5	12	20	20/5-12	8	16	128
157831	Soudaband PRO BG-1 15/8-15	Preto	8	15	15	15/8-15	5	21	105
157830	Soudaband PRO BG-1 20/8-15	Preto	8	15	20	20/8-15	5	16	80
157829	Soudaband PRO BG-1 20/10-20	Preto	10	20	20	20/10-20	4	16	64
157828	Soudaband PRO BG-1 25/10-20	Preto	10	20	25	25/10-20	4	12	48
157827	Soudaband PRO BG-1 25/13-24	Preto	13	24	25	25/13-24	3	12	36

Also available in grey

Soudaband PRO BG2

Apenas em mercados específicos

EXT

Fita certificada BG2 pré-comprimida de selagem de juntas

Soudaband PRO BG2 é uma fita de espuma standardizada, impregnada e pré-comprimida para selar juntas de movimento e ligações (de janela). Cumpre os requisitos rigorosos da norma DIN 18542 BG2. É resistente à chuva intensa até 300 Pa, permeável ao vapor, e com propriedades térmicas e acústicas. Apenas adequada para juntas cobertas (não resistente aos raios UV). Soudaband PRO BG2 é adequada para juntas (de construção) que não são diretamente expostas à luz UV e devem, por isso, ser instaladas em controlo revelador (abatimento) ou terão de ter mais trabalho de acabamento (backerrod).

PROPRIEDADES:

- | Resistente à chuva intensa até 300 Pa
- | Estanque ao vento e à água (dependendo da taxa de compressão)
- | Permeável ao vapor
- | Resistente ao pó
- | Isolamento acústico e térmico
- | Adapta-se para preencher desníveis e movimentos das juntas
- | Disponível em cinzento escuro

Soudaband PRO BG2



CERTIFICADOS



APLICAÇÃO:



Art. nr.	Descrição	Cor	Min. largura de junta	Max. largura de junta	Largura fita = profundidade junta	Variação	Metros/ rolo	Rolos/ caixa	Metros/ caixa
126674	Soudaband PRO BG2 10/1-2	antracite	1 mm	2 mm	10 mm	10/1-2	20	30	600
126677	Soudaband PRO BG2 10/1-4	antracite	1 mm	4 mm	10 mm	10/1-4	13	30	390
126679	Soudaband PRO BG2 12/2-6	antracite	2 mm	6 mm	12 mm	12/2-6	12	25	300
126675	Soudaband PRO BG2 15/1-2	antracite	1 mm	2 mm	15 mm	15/1-2	20	20	400
126678	Soudaband PRO BG2 15/1-4	antracite	1 mm	4 mm	15 mm	15/1-4	13	20	260
126680	Soudaband PRO BG2 15/2-6	antracite	2 mm	6 mm	15 mm	15/2-6	12	20	240
126682	Soudaband PRO BG2 15/4-9	antracite	4 mm	9 mm	15 mm	15/4-9	8	20	160
126683	Soudaband PRO BG2 15/5-12	antracite	5 mm	12 mm	15 mm	15/4-9	5,6	20	112
126685	Soudaband PRO BG2 15/6-15	antracite	6 mm	15 mm	15 mm	15/6-15	4,3	20	86
126676	Soudaband PRO BG2 20/1-2	antracite	1 mm	2 mm	20 mm	20/1-2	20	15	300
126706	Soudaband PRO BG2 20/1-4	antracite	1 mm	4 mm	20 mm	20/1-4	13	15	195
126681	Soudaband PRO BG2 20/2-6	antracite	2 mm	6 mm	20 mm	20/2-6	12	15	180
126688	Soudaband PRO BG2 20/4-9	antracite	4 mm	9 mm	20 mm	20/4-9	8	15	120
126684	Soudaband PRO BG2 20/5-12	antracite	5 mm	12 mm	20 mm	20/5-12	5,6	15	84
126687	Soudaband PRO BG2 20/6-15	antracite	6 mm	15 mm	20 mm	20/6-15	4,3	15	64,5
126686	Soudaband PRO BG2 20/9-20	antracite	9 mm	20 mm	20 mm	20/6-15	3,3	15	49,5

Também disponível em cinzento

Soudaband Acryl 300



Fita pré-comprimida de selagem de juntas

A Soudaband Acryl 300 é uma fita pré-comprimida de selagem de juntas impregnada e não standardizada, que pode ser utilizada para a selagem de juntas e ligações no interior ou como preenchimento de fundo no uso exterior. É ideal para a colocação de caixilharia externa atrás de revestimento, se for depois selada com, por exemplo, Soudaseal 215 LM. A Soudaband Acryl 300 também pode ser utilizada para isolamento acústico interior.

PROPRIEDADES:

- | Isolamento acústico e térmico
- | Resistente ao pó
- | Resistente ao vento (dependendo da taxa compressão)
- | Permeável ao vapor
- | Mantém-se elástica
- | Compatível com todos os selantes



CERTIFICADOS:



APLICAÇÃO:

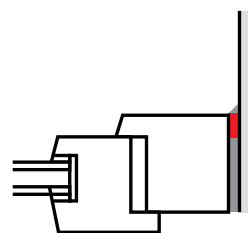

Art. nr.	Descrição	Cor	Min. largura de junta	Max. largura de junta ISOLAMENTO	Max. largura de junta PREENCHIMENTO	Largura fita = profundidade junta	Metros/ rolo	Rolos/caixa	Metros/caixa
126612	Soudaband ACRYL 300 10/2	antracite	2 mm	3 mm	8 mm	10 mm	12,5	30	375
126614	Soudaband ACRYL 300 15/2	antracite	2 mm	3 mm	8 mm	15 mm	12,5	20	250
126711	Soudaband ACRYL 300 20/2	antracite	2 mm	3 mm	8 mm	20 mm	12,5	15	187,5
126613	Soudaband ACRYL 300 10/3	antracite	3 mm	5 mm	12 mm	10 mm	10	30	300
126615	Soudaband ACRYL 300 15/3	antracite	3 mm	5 mm	12 mm	15 mm	10	20	200
126710	Soudaband ACRYL 300 20/3	antracite	3 mm	5 mm	12 mm	20 mm	10	15	150
126618	Soudaband ACRYL 300 10/4	antracite	4 mm	7 mm	16 mm	10 mm	8	30	240
126616	Soudaband ACRYL 300 15/4	antracite	4 mm	7 mm	16 mm	15 mm	8	20	160
126617	Soudaband ACRYL 300 20/4	antracite	4 mm	7 mm	16 mm	20 mm	8	15	120
126611	Soudaband ACRYL 300 15/6	antracite	6 mm	10 mm	24 mm	15 mm	5,6	20	112
126612	Soudaband ACRYL 300 20/6	antracite	6 mm	10 mm	24 mm	20 mm	5,6	15	84
126716	Soudaband ACRYL 300 30/6	antracite	6 mm	10 mm	24 mm	30 mm	5,6	10	56
126715	Soudaband ACRYL 300 20/8	antracite	8 mm	13 mm	32 mm	20 mm	4,3	15	64,5
152794	Soudaband ACRYL 300 30/8	antracite	8 mm	13 mm	32 mm	30 mm	4,3	10	43

Soudaband Clip

O Soudaband Clip é uma ajuda para evitar que as fitas de selagem de juntas mais pequenas (≤ 30 mm), como as Soudaband PRO BG-1, PRO BG2 e Acryl 300 descomprimam depois de usadas. O Soudaband Clip pode ser fixado no rolo que sobra. Evita o desperdício e ajuda no armazenamento.

Art. nr. 154832



Soudaband Strap (Cinta)

A Soudaband Strap (cinta) é uma ajuda para evitar que fitas de selagem de juntas mais largas (≥ 50 mm), como a Soudaband PRO MF1, descomprimam após a utilização. A Cinta Soudaband pode ser fixada e apertada à volta da fita que sobra. Evita o desperdício e ajuda no armazenamento.

Art. nr. 156215

Winbag

Soudal Winbag é uma almofada de ar forte e elástica que pode ser utilizada para a instalação ou ajuste de caixilharia externa. A almofada pode ser colocada entre a estrutura da janela ou da porta e a parede de suporte de carga para facilitar a instalação. Com a Winbag, um único instalador profissional pode posicionar, ajustar, alinhar, nivelar e manter no lugar a caixilharia externa. Um conjunto inclui 4 peças.

Art. nr. 124490





PENSE NA ESTANQUIDADE AO AR.



ESTANQUIDADE: PEQUENO INVESTIMENTO, GRANDE IMPACTO

Para cumprir os requisitos cada vez mais rigorosos da EPB e NZEB, é necessário construir de forma estanque.

Uma envolvente de edifício estanque minimiza as perdas de calor e energia e aumenta a eficiência energética de um edifício. As juntas das janelas desempenham um papel crucial na envolvente do edifício.

O Soudal Window System (SWS) é um sistema profissional de selagem para juntas de janelas que oferece uma solução completa para uma selagem estanque do vidro à parede. A gama de produtos SWS tem uma variedade de produtos (selantes, espumas de PU, fitas pré-comprimidas para selagem de juntas, fitas autocolantes, membranas e membranas líquidas), que podem perfeitamente ser combinados. O Soudal Window System oferece sempre a melhor solução de ajuste independentemente do método de construção ou instalação, tanto para novas construções e renovações, e mesmo quando o padrão é "passivo".



SOUDAL PRODUTOS QUÍMICOS, LDA.

Rua Mourisca, 24-32, Capa Rota

2710-207 Manique de Cima

Sintra, Portugal

Tel.: +351 219 244 803

eMail: info@soudal.com

www.soudal.com

Parceiro SWS

